

2021  
CATALOGUE

ลี้เทค

# Leetech

บริษัท ลีวัฒนา โปรดักส์ จำกัด



ISO 9001 : 2015 Reg.No. TH81013A  
ISO 14001 : 2015 Reg.No. TH80921B  
ISO 45001 : 2018 Reg.No. TH80313C-1

ยึดมั่นในคุณภาพ เชื่อมั่นในการใช้งาน

# Leetech

ยึดมั่นใน **คุณภาพ**  
**เชื่อมั่น** ในการใช้งาน

ด้วยความมุ่งมั่นในการยกระดับประสิทธิภาพและคุณภาพของสินค้า บริษัท ลีตचना โปรดักส์ จำกัด เป็นองค์กรที่มุ่งมั่นในการพัฒนาทางด้านการผลิต และขยายอุปกรณ์ ฮาร์ดแวร์ ที่ตกแต่บ้านทุกชนิดเพื่อสนองความต้องการของลูกค้า โดยบริษัทฯ พัฒนาการผลิตและบริการให้ทันยุคตามสมัยสรรหาทรัพยากรที่มีคุณค่ามาใช้ในกระบวนการผลิต พร้อมควบคุมการจัดการต้นทุนการผลิตต่อหน่วยให้ต่ำที่สุด เพื่อฝ่าด่านการแข่งขันทางด้านต้นทุนที่เกิดขึ้นในยุคปัจจุบัน พร้อมทั้งปรับปรุงและยกระดับคุณภาพของสินค้า ให้เข้าสู่การขยายตลาดใหม่ที่จะเกิดขึ้นในอนาคตโดยบริษัทฯ มุ่งมั่นสร้างสรรค์และพัฒนาคุณภาพของสินค้าอย่างต่อเนื่อง เพื่อการบริการส่งมอบสินค้าที่ตรงต่อเวลา และให้เกิดความพึงพอใจสูงสุดของลูกค้า

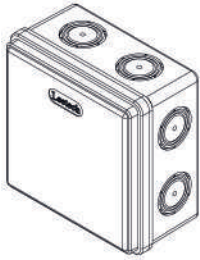

## Design

การออกแบบ วิจัยและพัฒนาสินค้าเพื่อให้สินค้าของบริษัทฯ มีคุณภาพดีเยี่ยม และการใช้งานที่ปลอดภัย คงทน ทาว

## Production Line

มีการคิดสรรวัตทุกุดิบที่ได้คุณภาพ กระบวนการผลิตที่ทันสมัย การควบคุม และการตรวจสอบคุณภาพที่เข้มงวด เพื่อให้ได้สินค้าที่มีคุณภาพดีเยี่ยม



## Quality

กระบวนการตรวจสอบมาตรฐานคุณภาพเป็นสิ่งสำคัญที่เราตระหนักและใส่ใจ ในทุกกระบวนการผลิต การตรวจสอบถูกกำหนดให้เป็นมาตรฐานที่ต้องเดินควบคู่ กันไปในทุกขั้นตอน เพื่อคุณภาพสูงสุด



## Service

การติดตามผลและให้คำแนะนำ ตลอดจนเทคนิคต่างๆ เพื่อให้ เกิดประสิทธิภาพสูงสุดในการใช้งานผลิตภัณฑ์ ถือเป็นสิ่งสำคัญสูงสุดของเรารทุกคำปรึกษาของลูกค้า คือการบ้านและการศึกษาหลักที่เราต้องตอบสนอง และวิเคราะห์เพื่อพัฒนาคุณภาพสินค้าผลิตภัณฑ์ และบริการ ตลอดเวลา



# สารบัญ

## Wall Mounted Board

แผงไฟฟ้าพลาสติก BD (Wall Mounted Board)	4
แผงไฟฟ้าพลาสติกรุ่นใหม่ BA (Wall Mounted Board)	5

## Water proof Cabinet and Box

กล่องพลาสติกกันน้ำ ฝาทึบ WB (Opaque Cover Waterproof Box)	7
กล่องพลาสติกภายใน IB (Indoor Box)	8
ตู้กันน้ำพลาสติก ฝาทึบ CA (Opaque Cover Wall Mounted Cabinet)	8
กล่องกลม CB (Circular Junction Box)	9
ตู้กันน้ำพลาสติก ฝาใส CT (Transparent Cover Wall Mounted Cabinet)	9

## PVC Cable Trunking

รางร้อยสายโทรศัพท์ TT (Telephone Trunking)	10
รางกริ่งกึ่ง MT (General Trunking)	11
รางวายนวีย WW (Wireway)	12
รางวายนวีย WD (Wireduct)	13
รางโค้ง CT (Curved Trunking)	14
รางร้อยสายไฟฟ้า ET (Electric Trunking)	14
รางแม็กซ์ MX (Max Trunking)	15
รางแอร์ AD (Aircondition Duct)	15

## Conduit Pipe

ท่อแข็ง PI (Conduit Pipe)	16
ท่อแข็งปลายบาน BI (Conduit Pipe Bell-End Pipes)	16

## PVC Flexible pipe

ท่อลูกฟูก PF (Flexible Pipe)	17
ท่อลูกฟูก(ussฯ) PF (Flexible Pipe)	17

## Conduit Fitting

เฟล็กคอนเน็คเตอร์ JCF (Flexible Pipe Connector)	18
คอนเน็คเตอร์ JCR (Connector)	18
คลิปก้ามปู JCC (Conduit Clip)	18
ต่อตรง JRC (Socket)	18
สามทาง JRT (Tee)	19
งอโค้ง JRE (Elbow)	19
แคลมป์ท่อ JCP (Clamp)	19

## Electric Enclosure

บ็อกซ์ลอย BX (Surface Box)	20
บ็อกซ์ลอยพร้อมสวิตช์ BX (Surface Box with switch)	21
บ็อกซ์ฝัง BY (Flush-mounting Box)	21
บ็อกซ์กันน้ำ BR (Water Proof Surfac Box)	21
กล่องพักสาย TB (Terminal Box)	22
กล่องครอบเบรกเกอร์ BK (Safety Breaker Box)	22
กล่องชอร์ตกิต LC (Modular Enclosure)	23
ฝาครอบสวิตช์ CV (Cover plate)	23

## Accessary

พุกคอนกรีต AN (Solid wall plastic anchor)	24
พุกยึดฝ้ายิบซั่ม AN (Hollow wall plastic)	24
กิ๊บตอกสายไฟ (Nail clip)	24
กิ๊บจับสายไฟ (Nail clip)	24
เทปพันสายไฟ IT (Insulation tape)	24
เคเบิลไทร์ TI (Cable Ties)	25
ถ่วงรัดสาย WR (Spiral wrapping band)	25
สายโทรศัพท์ภายนอก DW (Drop wire)	26
สายโทรศัพท์ภายใน ST (Station Wire)	26
สายสัญญาณ RG (Coaxial wire)	26

# Wall Mounted Board

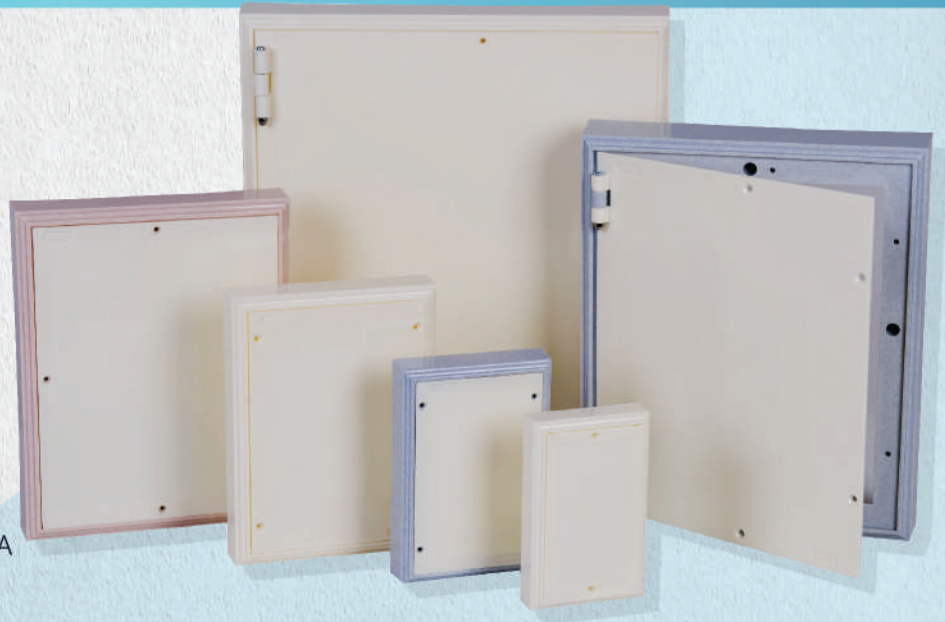
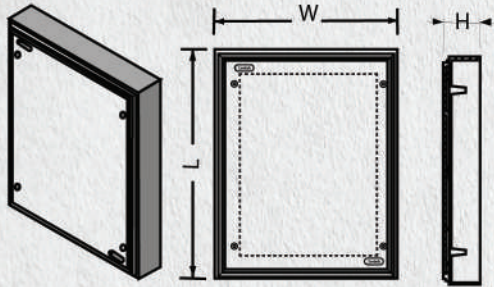

แผงไฟฟ้าพลาสติก Leetech ผลิตจากวัสดุเกรด A  
มีคุณสมบัติทนความร้อน และทนแรงกระแทกได้ดี  
เหมาะสำหรับใช้ติดตั้งอุปกรณ์ไฟฟ้าภายในอาคาร

## แผงไฟฟ้าพลาสติก Wall Mounted Board

รหัสสินค้า Item No.	ขนาด Dimension (mm)			ชุด/ลัง Pcs/Ctn.	สี Color		ราคา/ชุด @Pc
	ความกว้าง Width	ความยาว Lenght	ความสูง Height				
L-BD 305	85	135	25	50	ขาว ( White ) ลายเทา ( Gray ) ลายน้ำตาล ( Brown )	8858658300018 8858658300025 8858658300032	
L-BD 306	85	160	25	50	ขาว ( White ) ลายเทา ( Gray ) ลายน้ำตาล ( Brown )	8858658300070 8858658300056 8858658300063	
L-BD 406	110	160	25	50	ขาว ( White ) ลายเทา ( Gray ) ลายน้ำตาล ( Brown )	8858658300070 8858658300087 8858658300094	
L-BD 408	100	200	30	50	ขาว ( White ) ลายเทา ( Gray ) ลายน้ำตาล ( Brown )	8858658300100 8858658300117 8858658300124	
L-BD 608	150	200	35	24	ขาว ( White ) ลายเทา ( Gray ) ลายน้ำตาล ( Brown )	8858658300131 8858658300148 8858658300155	
L-BD 610	150	250	40	24	ขาว ( White ) ลายเทา ( Gray ) ลายน้ำตาล ( Brown )	8858658300162 8858658300179 8858658300186	
L-BD 810	200	250	40	24	ขาว ( White ) ลายเทา ( Gray ) ลายน้ำตาล ( Brown )	8858658300193 8858658300209 8858658300216	
L-BD 1012*	250	300	50	12	ขาว ( White ) ลายเทา ( Gray ) ลายน้ำตาล ( Brown )	8858658300223 8858658300230 8858658300247	
L-BD 1315*	330	380	50	12	ขาว ( White ) ลายเทา ( Gray ) ลายน้ำตาล ( Brown )	8858658300254 8858658300261 8858658300278	

\*มีบานพับ / Hinged

# Wall Mounted Board

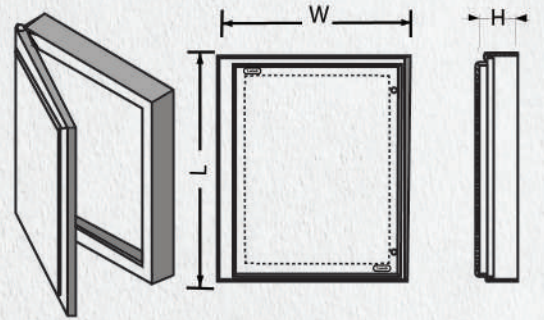

แผงไฟฟ้าพลาสติก Leetech รุ่นใหม่ ผลิตจากวัสดุเกรด A มีคุณสมบัติทนความร้อนและทนแรงกระแทกได้ดี มีพื้นที่ติดตั้งอุปกรณ์มากขึ้น เหมาะสำหรับใช้ติดตั้งอุปกรณ์ไฟฟ้าภายในอาคาร

## แผงไฟฟ้าพลาสติก Wall Mounted Board

รหัสสินค้า Item No.	ขนาด Dimension (mm)			ชุด/ลัง Pcs/Ctn.	สี Color	ราคา/ชุด @Pc
	ความกว้าง Width	ความยาว Lenght	ความสูง Height			
L-BA 305	85	135	25	50	ขาว ( White ) 8858658300414 ลายเทา ( Gray ) 8858658300438 ครีม ( Ivory ) 8858658300421	
L-BA 306	85	160	25	50	ขาว ( White ) 8858658300445 ลายเทา ( Gray ) 8858658300469 ครีม ( Ivory ) 8858658300452	
L-BA 406	100	150	30	50	ขาว ( White ) 8858658300476 ลายเทา ( Gray ) 8858658300490 ครีม ( Ivory ) 8858658300483	
L-BA 608*	150	200	35	24	ขาว ( White ) 8858658300537 ลายเทา ( Gray ) 8858658300551 ครีม ( Ivory ) 8858658300544	
L-BA 810*	205	250	40	24	ขาว ( White ) 8858658300599 ลายเทา ( Gray ) 8858658300612 ครีม ( Ivory ) 8858658300605	
L-BA 1012*	260	300	50	12	ขาว ( White ) 8858658300629 ลายเทา ( Gray ) 8858658300643 ครีม ( Ivory ) 8858658300636	
L-BA1214*	310	350	50	12	ขาว ( White ) 8858658300650 ลายเทา ( Gray ) 8858658300674 ครีม ( Ivory ) 8858658300667	
L-BA 1216*	310	400	50	12	ขาว ( White ) 8858658300681 ลายเทา ( Gray ) 8858658300704 ครีม ( Ivory ) 8858658300698	
L-BA 1418*	370	450	65	6	ขาว ( White ) 8858658300711 ลายเทา ( Gray ) 8858658300735 ครีม ( Ivory ) 8858658300728	
L-BA 1420*	370	500	65	6	ขาว ( White ) 8858658300742 ลายเทา ( Gray ) 8858658300766 ครีม ( Ivory ) 8858658300759	

\*มีบานพับ / Hinged





ผ่านการทดสอบตาม มอก. 513-2548 (IP 54)

# Water proof Cabinet and Box

กล่องพลาสติกกันน้ำ Leetech ผลิตจากวัสดุเกรด A

มีคุณสมบัติแข็งแรงทนทาน รูปลักษณ์ทันสมัย

ใช้ติดตั้งอุปกรณ์ภายในกล่องสามารถใช้งานได้ทั้งภายใน

และภายนอกอาคาร มีซีลยางกันน้ำและฝุ่นละออง ตามมาตรฐาน IP54

## กล่องพลาสติกกันน้ำ Waterproof Box

รหัสสินค้า Item No.	ขนาด Dimension (mm)			ใบ/ลัง Pcs/Ctn.	สี Color		ราคา/ใบ @Pc
	ความกว้าง Width	ความยาว Lenght	ความสูง Height				
L-WB 305	70	120	50	60	ขาว (White) 8858658301213 เหลือง (Yellow) 8858658301459	เทา (Gray) 8858658301220 ดำ (Back) 8858658301558	
L-WB 315	70	120	75	36	ขาว (White) 8858658301398	เทา (Gray) 8858658301404	
L-WB 404	110	110	60	60	ขาว (White) 8858658301237 เหลือง (Yellow) 8858658301466	เทา (Gray) 8858658301244 ดำ (Back) 8858658301565	
L-WB 414	100	100	77	24	ขาว (White) 8858658301411	เทา (Gray) 8858658301428	
L-WB 406	110	165	60	40	ขาว (White) 8858658301589 เหลือง (Yellow) 8858658301602	เทา (Gray) 8858658301596	
L-WB 505	125	125	70	48	ขาว (White) 8858658301527 เหลือง (Yellow) 8858658301541	เทา (Gray) 8858658301534	
L-WB 510	125	250	90	20	ขาว (White) 8858658301251	เทา (Gray) 8858658301268	
L-WB 606	150	150	80	30	ขาว (White) 8858658301275 เหลือง (Yellow) 8858658301480	เทา (Gray) 8858658301282	
L-WB 608	150	200	100	30	ขาว (White) 8858658301299 เหลือง (Yellow) 8858658301497	เทา (Gray) 8858658301305	
L-WB 808	200	200	100	20	ขาว (White) 8858658301312 เหลือง (Yellow) 8858658301503	เทา (Gray) 8858658301329	
L-WB 8086	200	200	150	10	ขาว (White) 8858658301336	เทา (Gray) 8858658301343	
L-WB 812	200	300	105	10	ขาว (White) 8858658301350 เหลือง (Yellow) 8858658301510	เทา (Gray) 8858658301367	
L-WB 8126	200	300	155	10	ขาว (White) 8858658301374	เทา (Gray) 8858658301381	
L-WB 1016	254	414	130	6	ขาว (White) 8858658301435	เทา (Gray) 8858658301442	

## แผ่นรองอุปกรณ์กล่องกันน้ำ Installing Board

รหัสสินค้า Item No.	ขนาด Dimension (mm)			แผ่น/ท่อ Pcs/Ctn.	สี Color	ราคา/แผ่น @Pc
	ความกว้าง Width	ความยาว Lenght	หนา thick			
แผ่นใน 606	118	118	2.8	10	ขาว (White)	
แผ่นใน 608	118	167	2.8	10	ขาว (White)	
แผ่นใน 808	167	167	3	10	ขาว (White)	
แผ่นใน 812	167	265	3.2	10	ขาว (White)	



# Water proof Cabinet and Box

กล่องพลาสติกภายใน Leetech ผลิตโดยใช้วัสดุที่มี  
ความแข็งแรงทนทาน เหมาะสำหรับติดตั้งอุปกรณ์ภายในอาคาร



## กล่องพลาสติกภายใน Indoor Box

รหัสสินค้า Item No.	ขนาดภายนอก Outside Dimension (mm)			ใบ/ลัง Pcs/Ctn.	สี Color		ราคา/ใบ @Pc
	ความกว้าง Width	ความยาว Lenght	ความสูง Height				
L-IB 305	70	120	50	60	ขาว (White) 8858658301817 เหลือง (Yellow) 8858658301831	เทา (Gray) 8858658301824 ดำ (Back) 8858658301909	
L-IB 404	110	110	60	60	ขาว (White) 8858658301848 เหลือง (Yellow) 8858658301862	เทา (Gray) 8858658301855 ดำ (Back) 8858658301916	
L-IB 505	125	125	70	48	ขาว (White) 8858658301879 เหลือง (Yellow) 8858658301893	เทา (Gray) 8858658301886	

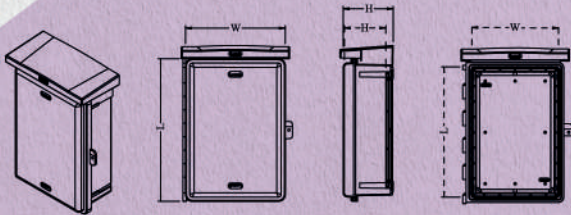

ตู้กันน้ำพลาสติกฝาพับ Leetech ได้รับการออกแบบเพื่อใช้ได้ทั้งภายใน  
และภายนอกอาคารมีแผ่นรองอุปกรณ์ ภายในเพื่อสะดวกในการใช้งาน  
พร้อมที่ล็อกกุญแจเพื่อความปลอดภัย มีสีलगกันน้ำและฝุ่นละออง  
ตามมาตรฐาน IP54



ผ่านการทดสอบตาม มอก.513-2548 (IP 54)

## ตู้กันน้ำฝาพับ Opaque Cover Wall Mounted Cabinet

รหัสสินค้า Item No.	ขนาด Dimension (mm)			ใบ/ลัง Pcs/Ctn.	สี Color		ราคา/ใบ @Pc
	ความกว้าง Width	ความยาว Lenght	ความสูง Height				
L-CA 406	115	165	100	20	ขาว (White) 8858658301060	เทา (Gray) 8858658301015	
L-CA 608	160	210	110	12	ขาว (White) 8858658301077	เทา (Gray) 8858658301022	
L-CA 710*	200	250	120	10	ขาว (White) 8858658303385	เทา (Gray) 8858658303392	
L-CA 712*	190	310	145	10	ขาว (White) 8858658301084	เทา (Gray) 8858658301039	
L-CA 910	220	270	145	12	ขาว (White) 8858658301176	เทา (Gray) 8858658301169	
L-CA 1012*	255	300	132	6	ขาว (White) 8858658301091	เทา (Gray) 8858658301046	
L-CA 1212*	290	300	140	6	ขาว (White) 8858658303347	เทา (Gray) 8858658303354	
L-CA 1216*	300	410	150	4	ขาว (White) 8858658301626	เทา (Gray) 8858658301619	
L-CA 1420*	350	500	175	3	ขาว (White) 8858658301107	เทา (Gray) 8858658301053	



# Water proof Cabinet and Box

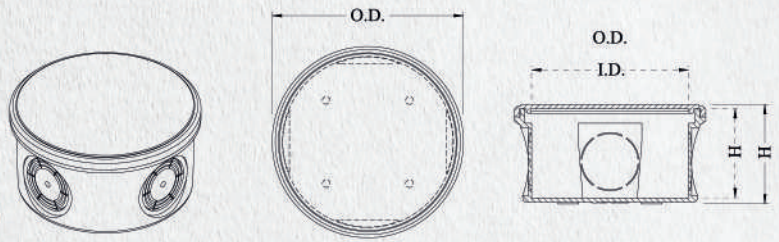

กล่องพักสายแบบกลม Leetech ผลิตโดยใช้วัสดุที่มีความแข็งแรง  
ทนทานสามารถใช้งานได้ทั้งภายในและภายนอกอาคาร

## กล่องพักสายแบบกลม Circular Junction Box

รหัสสินค้า Item No.	ขนาดภายนอก Outside Dimension (mm)		ใบ/ลัง Pcs/Ctn.	สี Color	ราคา/ใบ @Pc
	O.D.	H			
L-CB 004	90	48	60	ขาว (White) 8858658302715 เทา (Gray) 8858658302722 เหลือง (Yellow) 8858658302739	

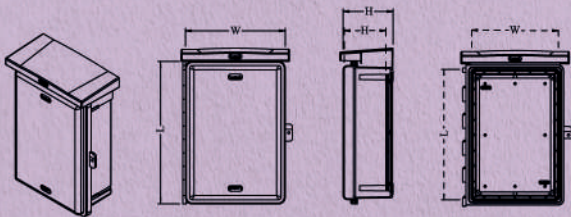

ผ่านการทดสอบตาม มอก.513-2548 (IP 54)

ตู้กันน้ำพลาสติกฝาใส Leetech ฝาตู้ใสทำให้มองเห็นการทำงาน  
ของอุปกรณ์ภายในได้สะดวก มีแผ่นรองอุปกรณ์ภายในเพื่อความ  
สะดวกในการใช้งานพร้อมที่ล็อกกุญแจ เพื่อความปลอดภัย  
ของอุปกรณ์ มีซีลยางกันน้ำและฝุ่นละออง ตามมาตรฐาน IP54

## ตู้กันน้ำพลาสติกฝาใส Transparent Cover Wall Mounted Cabinet

รหัสสินค้า Item No.	ขนาด Dimension (mm)			ใบ/ลัง Pcs/Ctn.	สี Color	ราคา/ใบ @Pc
	ความกว้าง Width	ความยาว Lenght	ความสูง Height			
L-CT 406	115	165	100	20	ขาว (White) 8858658303255 เทา (Gray) 8858658301114	
L-CT 608	160	210	110	12	ขาว (White) 8858658303262 เทา (Gray) 8858658301121	
L-CT 710*	200	250	120	10	ขาว (White) 8858658303361 เทา (Gray) 8858658303378	
L-CT 712*	190	310	145	10	ขาว (White) 8858658303279 เทา (Gray) 8858658301138	
L-CT 910	220	270	145	12	ขาว (White) 8858658303286 เทา (Gray) 8858658301183	
L-CT 1012*	255	300	132	6	ขาว (White) 8858658303293 เทา (Gray) 8858658301145	
L-CT 1212*	290	300	140	6	ขาว (White) 8858658303323 เทา (Gray) 8858658303330	
L-CT 1216*	300	410	150	4	ขาว (White) 8858658303309 เทา (Gray) 8858658301190	
L-CT 1420*	350	500	175	3	ขาว (White) 8858658303316 เทา (Gray) 8858658301206	

\*มีหลังคา

# PVC Cable Trunking

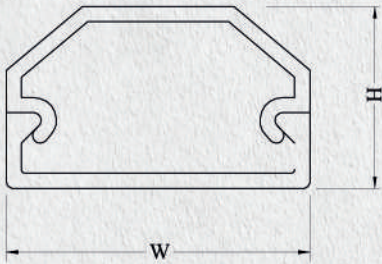

## รางร้อยสายโทรศัพท์ Telephone Truiking

รหัสสินค้า Item No.	ขนาด Dimension (mm)			เส้น/ถัง Pcs/Ctn.	สี Color		ราคา/เส้น @Pc
	ความสูง Height	ความกว้าง Width	ความยาว Lenght				
L-TT 101	7	13	1 ม.(ม.)	100	ขาว (White) 8858658310017	เทา (Gray) 8858658310024	
L-TT 102	9	15	1 ม.(ม.)	100	ขาว (White) 8858658310031	เทา (Gray) 8858658310048	
L-TT 103	12	20	1 ม.(ม.)	100	ขาว (White) 8858658310055	เทา (Gray) 8858658310062	
L-TT 104	14	25	1 ม.(ม.)	50	ขาว (White) 8858658310079	เทา (Gray) 8858658310086	
L-TT 105	17	27	1 ม.(ม.)	50	ขาว (White) 8858658310093	เทา (Gray) 8858658310109	
L-TT 106	18	30	1 ม.(ม.)	50	ขาว (White) 8858658310116	เทา (Gray) 8858658310123	
L-TT 201	7	13	2 ม.(ม.)	100	ขาว (White) 8858658310215	เทา (Gray) 8858658310222	
L-TT 202	9	15	2 ม.(ม.)	100	ขาว (White) 8858658310239	เทา (Gray) 8858658310246	
L-TT 203	12	20	2 ม.(ม.)	100	ขาว (White) 8858658310253	เทา (Gray) 8858658310260	
L-TT 204	14	25	2 ม.(ม.)	50	ขาว (White) 8858658310277	เทา (Gray) 8858658310284	
L-TT 205	17	27	2 ม.(ม.)	50	ขาว (White) 8858658310291	เทา (Gray) 8858658310307	
L-TT 206	18	30	2 ม.(ม.)	50	ขาว (White) 8858658310314	เทา (Gray) 8858658310321	

\*มีเทปกาวทุกขนาด / Self-Adhesive Tape

รางร้อยสายโทรศัพท์ Leetech สร้างความสะดวกสบายในการเดินสายสัญญาณได้เอง โดยมีเทปกาวคุณภาพดีในตัว ทำให้ใช้งานได้อย่างคงทนถาวร มีทั้งความยาว 1 และ 2 เมตร สีเทาและสีขาวให้เลือกใช้เพื่อความเหมาะสมกับการใช้งาน



# PVC Cable Trunking

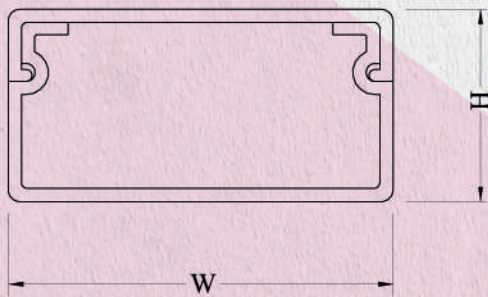

รางพรีริงกิ้ง Leetech มีหลากหลายขนาดให้เลือกใช้ตามความเหมาะสม  
มีตัวล็อกเก็บสายไฟ เพื่อความสะดวกในการติดตั้งและใช้งาน  
เหมาะสำหรับการใช้ติดตั้งภายในอาคารสำนักงาน และที่พักอาศัย

## รางพรีริงกิ้ง General Trunking

รหัสสินค้า Item No.	ขนาด Dimension (mm)			เส้น/ลัง Pcs/Ctn.	สี Color	ราคา/เส้น @Pc
	ความสูง Height	ความกว้าง Width	ความยาว Lenght			
L-MT 1015	10	15	2 ม.(ม.)	100	ขาว (White) 8858658310833	
L-MT 1020	10	20	2 ม.(ม.)	100	ขาว (White) 8858658310840	
L-MT 1625	16	25	2 ม.(ม.)	36	ขาว (White) 8858658310864	
L-MT 1225	12	25	2 ม.(ม.)	50	ขาว (White) 8858658310710 เทา (Gray) 8858658310918	
L-MT 1632	16	32	2 ม.(ม.)	50	ขาว (White) 8858658310727 เทา (Gray) 8858658310925	
L-MT 2040*	20	40	2 ม.(ม.)	50	ขาว (White) 8858658310734 เทา (Gray) 8858658310932	
L-MT 2060*	20	60	2 ม.(ม.)	32	ขาว (White) 8858658310796	
L-MT 2080*	20	80	2 ม.(ม.)	24	ขาว (White) 8858658310802	
L-MT 20100	20	100	2 ม.(ม.)	20	ขาว (White) 8858658310819	
L-MT 2525	25	25	2 ม.(ม.)	24	ขาว (White) 8858658310857	
L-MT 2550*	25	50	2 ม.(ม.)	40	ขาว (White) 8858658310741	
L-MT 3265*	32	65	2 ม.(ม.)	30	ขาว (White) 8858658310826	
L-MT 4080*	40	80	2 ม.(ม.)	20	ขาว (White) 8858658310758	
L-MT 5050*	50	50	2 ม.(ม.)	20	ขาว (White) 8858658310772	
L-MT 5075*	50	75	2 ม.(ม.)	20	ขาว (White) 8858658310789	
L-MT 50100*	50	100	2 ม.(ม.)	10	ขาว (White) 8858658310765	

\*มีตัวล็อกเก็บสายไฟ / Self-Adhesive wire lock

# PVC Cable Trunking

## รางสายเคเบิล Wireway

รหัสสินค้า Item No.	ขนาด Dimension (mm)			เส้น/ถัง Pcs/Ctn.	สี Color		ราคา/เส้น @Pc
	ความสูง Height	ความกว้าง Width	ความยาว Lenght				
L-WW 2020	20	20	2.ม.(ม.)	24	ขาว (White) 8858658311014	เทา (Gray) 8858658311021	
L-WW 2030	20	30	2.ม.(ม.)	24	ขาว (White) 8858658311236	เทา (Gray) 8858658311243	
L-WW 3030	30	30	2.ม.(ม.)	24	ขาว (White) 8858658311038	เทา (Gray) 8858658311045	
L-WW 3040	30	40	2.ม.(ม.)	24	ขาว (White) 8858658311250	เทา (Gray) 8858658311267	
L-WW 4030	40	30	2.ม.(ม.)	24	ขาว (White) 8858658311175	เทา (Gray) 8858658311182	
L-WW 4040	40	40	2.ม.(ม.)	24	ขาว (White) 8858658311052	เทา (Gray) 8858658311069	
L-WW 4060	40	60	2.ม.(ม.)	12	ขาว (White) 8858658311076	เทา (Gray) 8858658311083	
L-WW 6030	60	30	2.ม.(ม.)	16	ขาว (White) 8858658311274	เทา (Gray) 8858658311281	
L-WW 6040	60	40	2.ม.(ม.)	12	ขาว (White) 8858658311090	เทา (Gray) 8858658311106	
L-WW 6060	60	60	2.ม.(ม.)	6	ขาว (White) 8858658311113	เทา (Gray) 8858658311120	
L-WW 6080	60	80	2.ม.(ม.)	6	ขาว (White) 8858658311137	เทา (Gray) 8858658311144	
L-WW 8080	80	80	2.ม.(ม.)	6	ขาว (White) 8858658311151	เทา (Gray) 8858658311168	
L-WW 80100	80	100	2.ม.(ม.)	6	ขาว (White) 8858658311199	เทา (Gray) 8858658311205	
L-WW 100100	100	100	2.ม.(ม.)	6	ขาว (White) 8858658311212	เทา (Gray) 8858658311229	

รางสายเคเบิล Leetech ตัวรางได้ถูกออกแบบให้มีความหนา แข็งแรง ทนทาน เหมาะกับการใช้งานในโรงงานและอาคารสำนักงาน มีทั้งสีเทาและสีขาว หลากหลายขนาดที่เหมาะสมกับทุกการใช้งาน

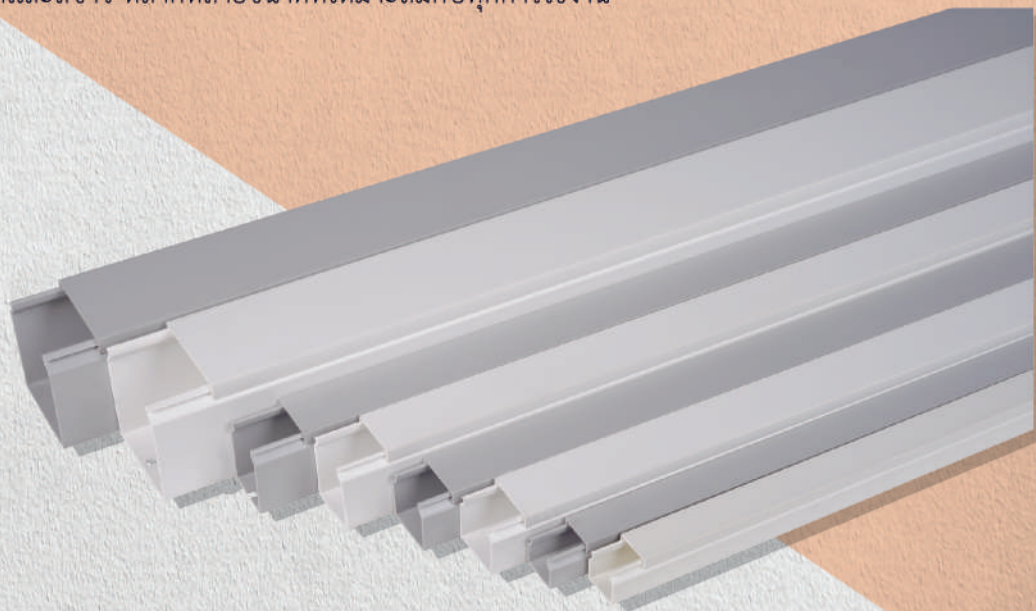
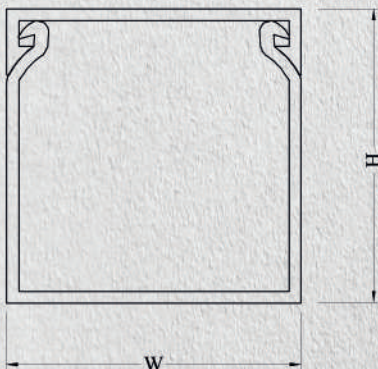

# PVC Cable Trunking

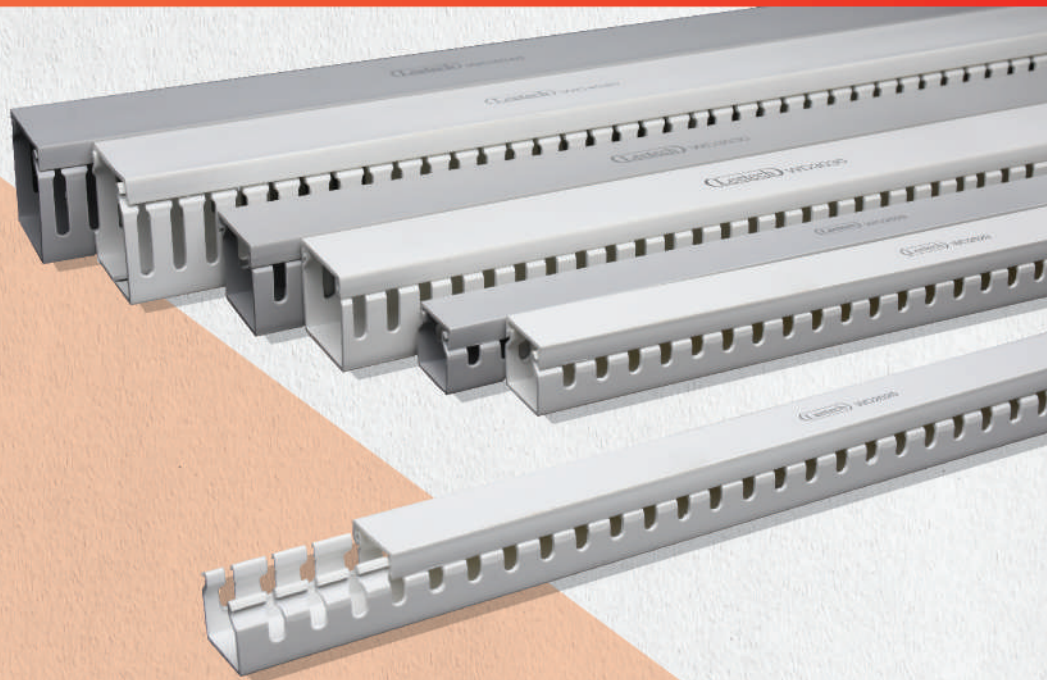
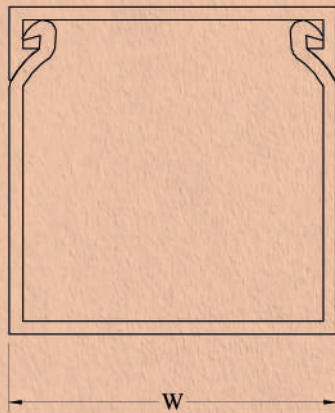

รางสายดักส์ Leetech ผนังของรางสายดักส์ได้ถูกออกแบบให้มีร่องเพื่อความสะดวกในการเดินสายไฟ  
อีกทั้งมีความแข็งแรง ทนทานเหมาะกับการใช้งานในตู้ Control ต่างๆ

## รางสายดักส์ Wireduct

รหัสสินค้า Item No.	ขนาด Dimension (mm)			เส้น/ถัง Pcs/Ctn.	สี Color	ราคา/เส้น @Pc
	ความสูง Height	ความกว้าง Width	ความยาว Lenght			
L-WD 2020	20	20	2 ม.(m.)	24	ขาว (White) 8858658311410    เทา (Gray) 8858658311311	
L-WD 3030	30	30	2 ม.(m.)	24	ขาว (White) 8858658311427    เทา (Gray) 8858658311328	
L-WD 4040	40	40	2 ม.(m.)	24	ขาว (White) 8858658311434    เทา (Gray) 8858658311335	
L-WD 4030	40	30	2 ม.(m.)	24	ขาว (White) 8858658311496    เทา (Gray) 8858658311397	
L-WD 4060	40	60	2 ม.(m.)	12	ขาว (White) 8858658311441    เทา (Gray) 8858658311342	
L-WD 6030	60	30	2 ม.(m.)	16	เทา (Gray) 8858658311304	
L-WD 6040	60	40	2 ม.(m.)	12	เทา (Gray) 8858658311359	
L-WD 6060	60	60	2 ม.(m.)	6	เทา (Gray) 8858658311366	
L-WD 6080	60	80	2 ม.(m.)	6	เทา (Gray) 8858658311373	
L-WD 8080	80	80	2 ม.(m.)	6	เทา (Gray) 8858658311380	
L-WD 80100	80	100	2 ม.(m.)	6	เทา (Gray) 8858658311403	

# PVC Cable Trunking

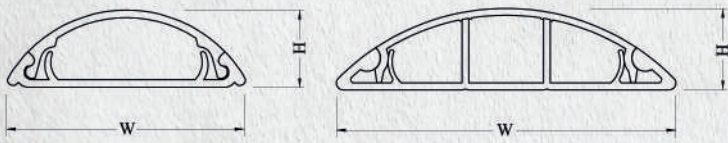

รางโค้ง Leetech ตัวรางได้ถูกออกแบบให้มีรูปลักษณะโค้งมนเพื่อใช้ติดตั้งในบริเวณที่ต้องสัญจรผ่าน มีเทพกาวคุณภาพดีในตัวทำให้ติดตั้งง่าย มีสีเทาและสีขาวให้เลือกใช้เพื่อความเหมาะสมกับการใช้งาน



## รางโค้ง Curved Trunking

รหัสสินค้า Item No.	ขนาด Dimension (mm)			เส้น/ลัง Pcs/Ctn.	สี Color		ราคา/เส้น @Pc
	ความสูง Height	ความกว้าง Width	ความยาว Lenght				
L-CT 220*	7	20	2 ม.(ม.)	50	ขาว (White) 8858658310598	เทา (Gray) 8858658310604	
L-CT 230*	11	30	2 ม.(ม.)	50	ขาว (White) 8858658310611	เทา (Gray) 8858658310628	
L-CT 240*	13	40	2 ม.(ม.)	50	ขาว (White) 8858658310635	เทา (Gray) 8858658310642	
L-CT 250*	15	50	2 ม.(ม.)	25	ขาว (White) 8858658310659	เทา (Gray) 8858658310666	
L-CT 275	16	75	2 ม.(ม.)	24	ขาว (White) 8858658310673	เทา (Gray) 8858658310680	
L-CT 2100	24	100	2 ม.(ม.)	12	ขาว (White) 8858658310697	เทา (Gray) 8858658310703	

\*มีเทพกาว/Self-Adhesive Tape

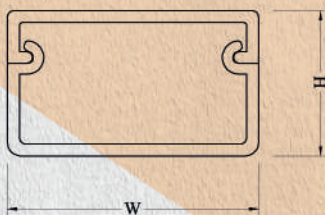

รางร้อยสายไฟฟ้า Leetech ตัวรางได้รับการออกแบบให้มีความสูงเท่ากันทุกขนาด ทำให้ติดตั้งภายในอาคารมีความสวยงาม รางขนาดเล็กมีเทพกาวคุณภาพดีในตัว ส่วนรางขนาดใหญ่มีผนังแบ่งช่องภายในทำให้สะดวกในการติดตั้งและใช้งาน

## รางร้อยสายไฟฟ้า Electric Trunking

รหัสสินค้า Item No.	ขนาด Dimension (mm)			เส้น/ลัง Pcs/Ctn.	สี Color		ราคา/เส้น @Pc
	ความสูง Height	ความกว้าง Width	ความยาว Lenght				
L-ET 001*	11	13	2 ม.(ม.)	100	ขาว (White)	8858658311519	
L-ET 002*	11	19	2 ม.(ม.)	100	ขาว (White)	8858658311526	
L-ET 003	11	25	2 ม.(ม.)	50	ขาว (White)	8858658311533	
L-ET 004	11	38	2 ม.(ม.)	50	ขาว (White)	8858658311540	
L-ET 005	11	50	2 ม.(ม.)	50	ขาว (White)	8858658311557	

\*มีเทพกาว/Seif-Adhesive Tape